

**27.11 ANEXO 11 - DETALHE TÍPICO DAS LOJAS - EIXO F 6/12 - 1º PAVT.º
(NÍVEL 7,50)****DETALHE 12**
LOJAS EIXO "F" / 06 A 12" - 1º PAVIMENTO (NÍVEL 7.50)

**27.12 ANEXO 12 - DETALHE TÍPICO DAS LOJAS - EIXO B 06/12 - 1º PAVT.º
(NÍVEL 7,50)**

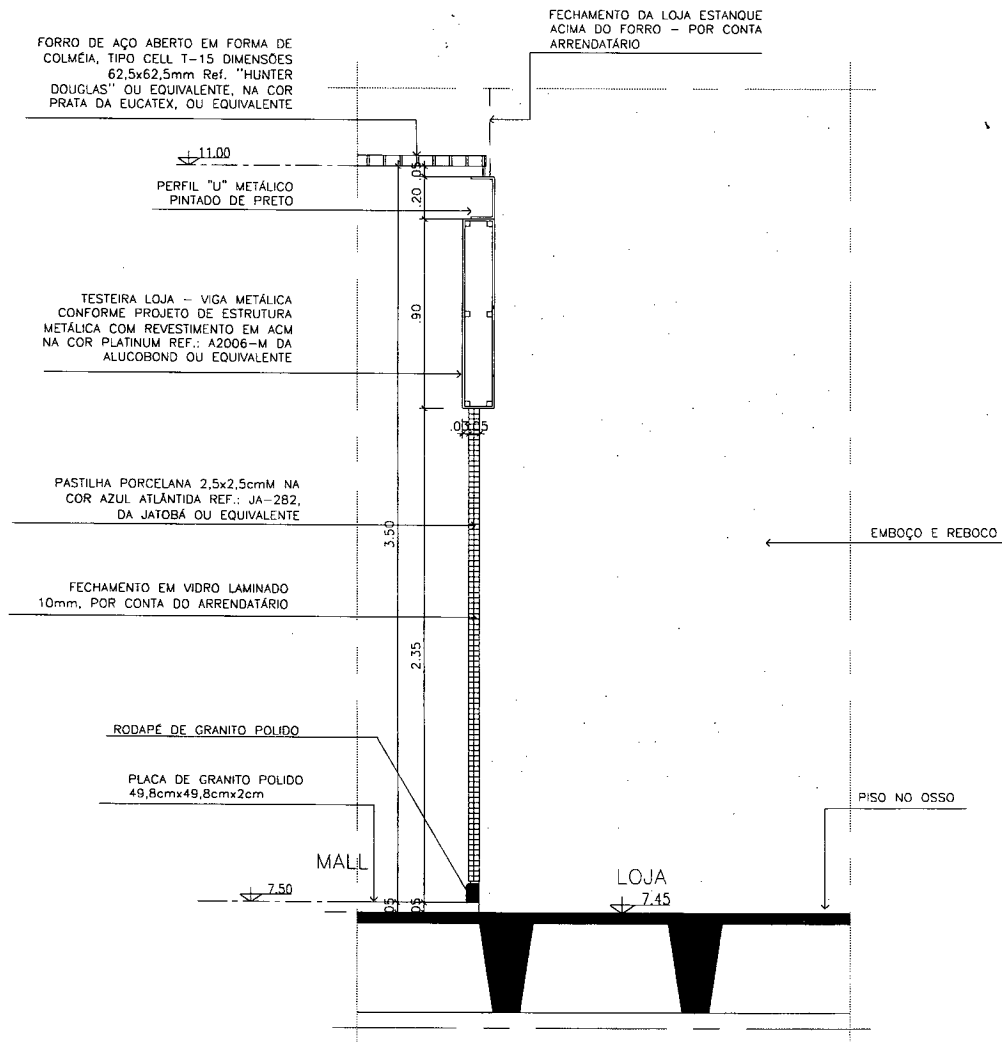
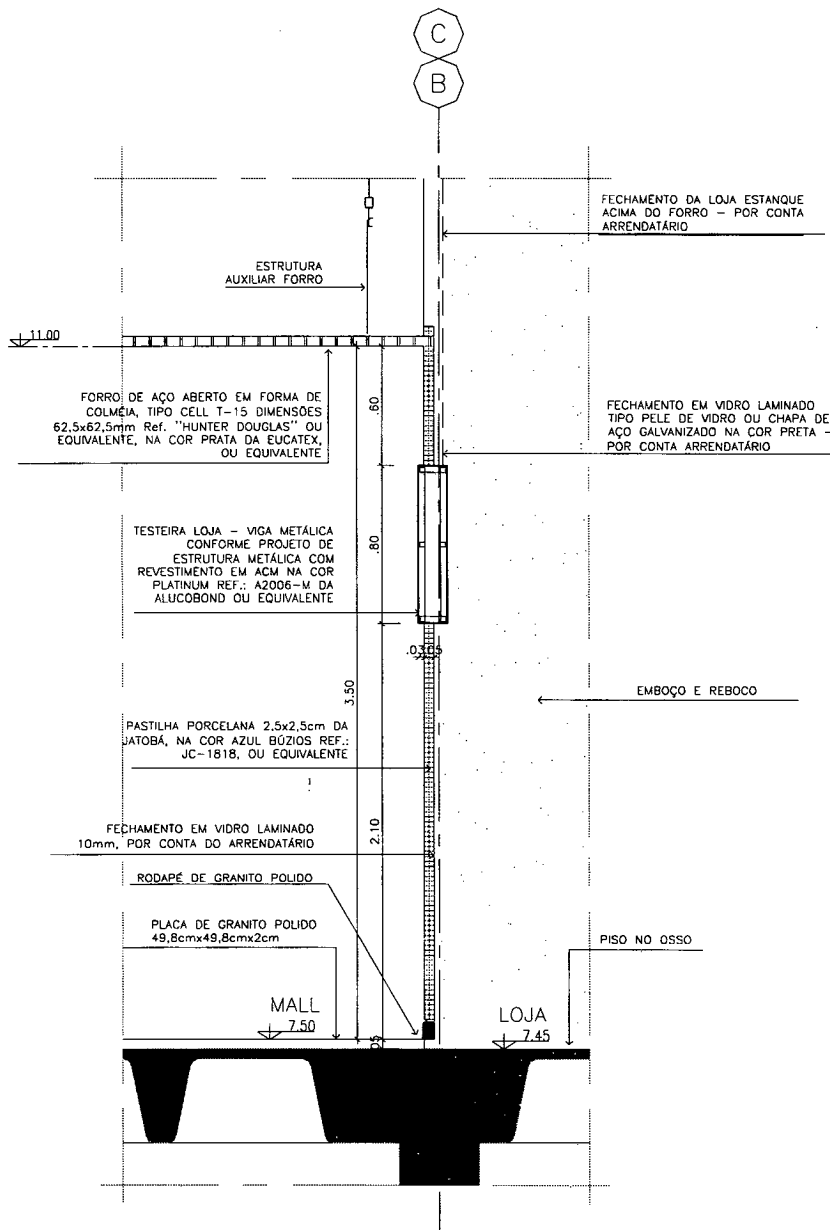

DETALHE 13

LOJAS EIXO "C - 06/12" - 1º PAVIMENTO (NÍVEL 7.50)

LOJAS EIXO "B - 06/12" - 1º PAVIMENTO (NÍVEL 7.50)

[Handwritten signatures and initials]



Empresa Brasileira de Infraestrutura Aeroportuária
Superintendência Regional do Nordeste
Gerência de Engenharia
Av. Mal. Mascarenhas de Moraes, 6211, Imbiribeira
CEP 51210-001, Recife – PE, Brasil
Fone: 81 3322 4379
Fax: 81 3322 4244
www.infraero.gov.br

**Manual do
Concessionário-
Elaboração de
Projetos**

RF.06/010.77/15006/02

**27.13 ANEXO 13 – DETALHE TÍPICO DAS LOJAS – EIXO C 05/06 E C 12/13 – 1º
PAVT.º (NÍVEL 7,50)**

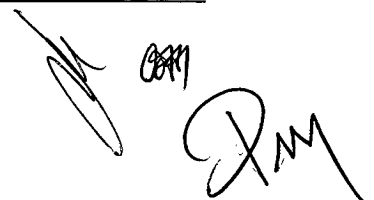

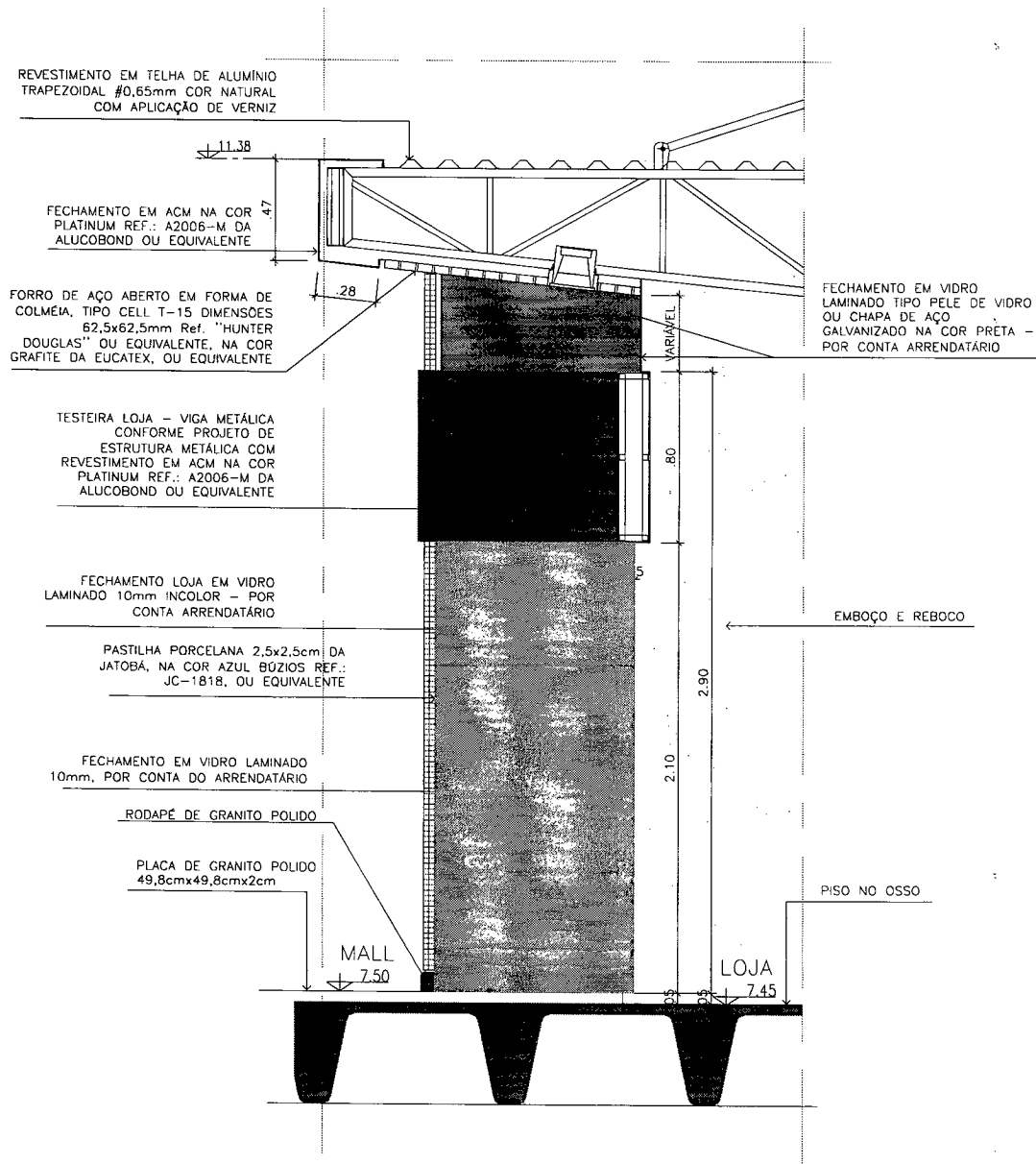

DETALHE 14
LOJAS EIXO "C - 05/06 E 12/13" - 1º PAVIMENTO (NÍVEL 7.50)

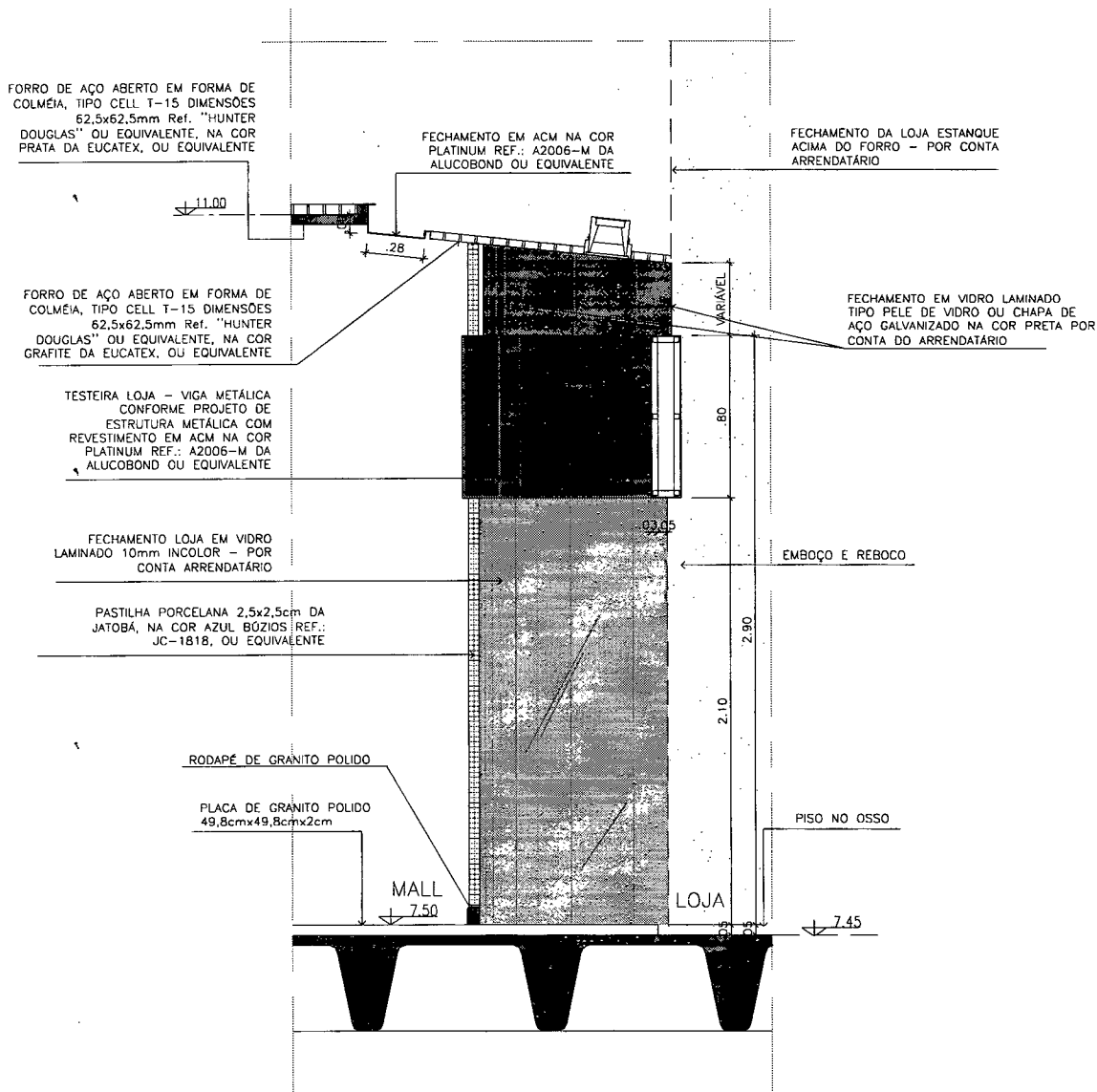
**27.14 ANEXO 14 – DETALHE TÍPICO DAS LOJAS – EIXO C 06/12 – 1º PAVT.º
(NÍVEL 7,50)****DETALHE 15**
LOJAS EIXO "C - 06 E 12" - 1º PAVIMENTO (NÍVEL 7.50)



Empresa Brasileira de Infraestrutura Aeroportuária
Superintendência Regional do Nordeste
Gerência de Engenharia
Av. Mal. Mascarenhas de Moraes, 6211, Imbiribeira
CEP 51210-001, Recife – PE, Brasil
Fone: 81 3322 4379
Fax: 81 3322 4244
www.infraero.gov.br

**Manual do
Concessionário-
Elaboração de
Projetos**

RF.06/010.77/15006/02

**27.15 ANEXO 15 – DETALHE TÍPICO DAS LOJAS – EIXO B 01/06 E B12/16 – 1º
PAVT.º (NÍVEL 7,50)**

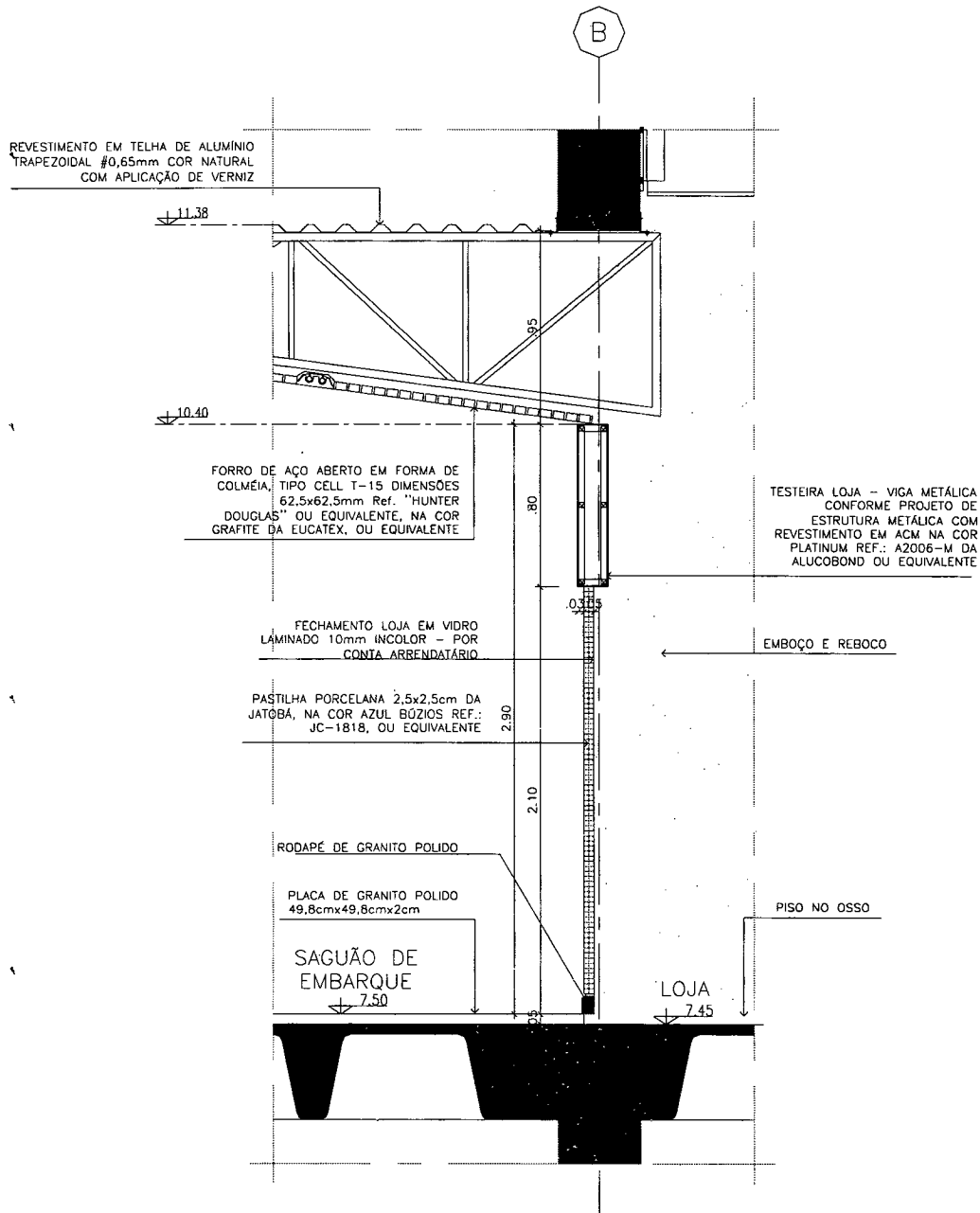

DETALHE 16
LOJAS EIXO "B - 01/06 E 12/16" - 1º PAVIMENTO (NÍVEL 7.50)

**27.16 ANEXO 16 – DETALHE TÍPICO DAS LOJAS – EIXOS F 01/06 E F 12/17 – 1º
PAVT.º (NÍVEL 7,50)**

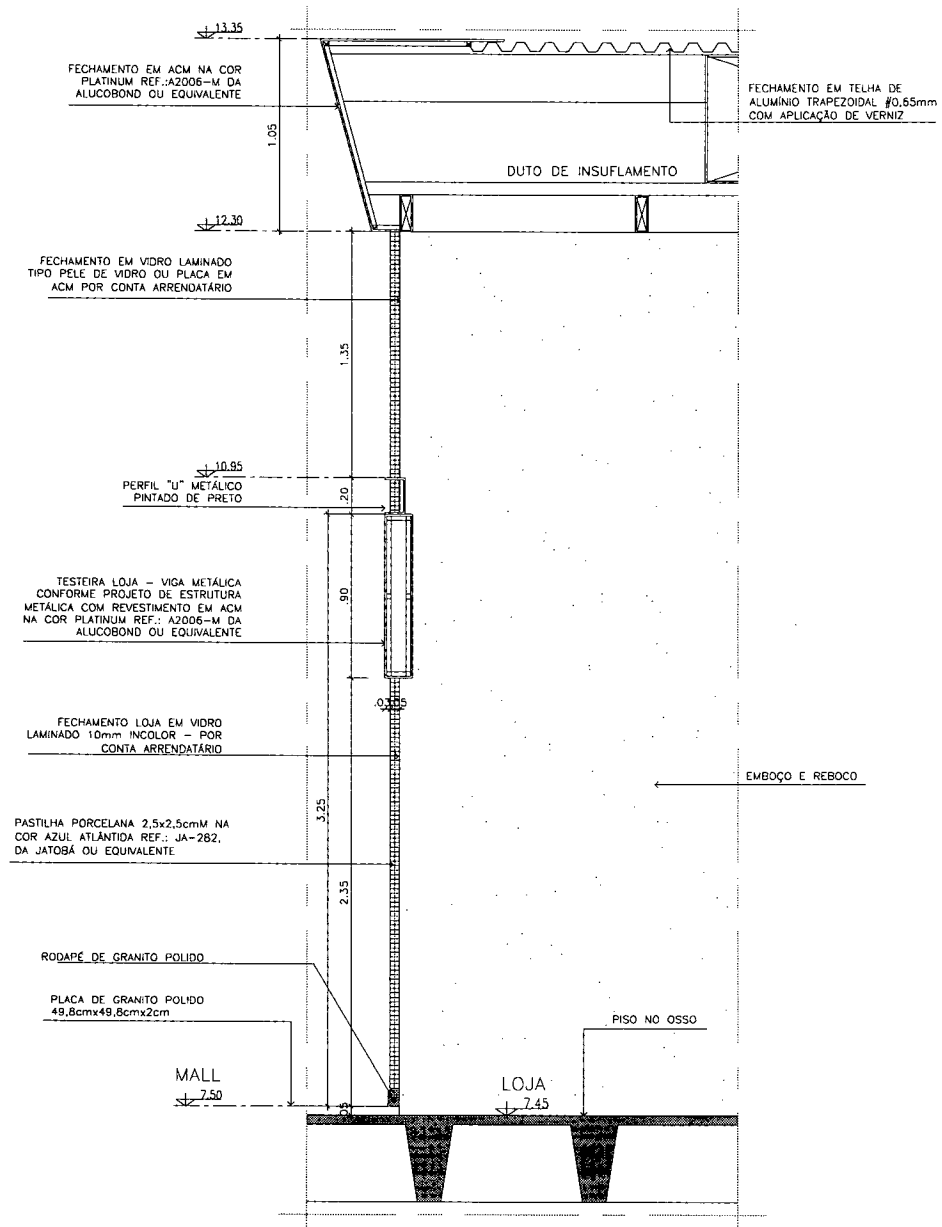

DETALHE 17
LOJAS EIXO "F / 01 A 06 - 12 A 17" - 1º PAVIMENTO (NÍVEL 7.50)



Empresa Brasileira de Infraestrutura Aeroportuária
Superintendência Regional do Nordeste
Gerência de Engenharia
Av. Mal. Mascarenhas de Moraes, 6211, Imbiribeira
CEP 51210-001, Recife – PE, Brasil
Fone: 81 3322 4379
Fax: 81 3322 4244
www.infraero.gov.br

Manual do Concessionário- Elaboração de Projetos

RF.06/010.77/15006/02

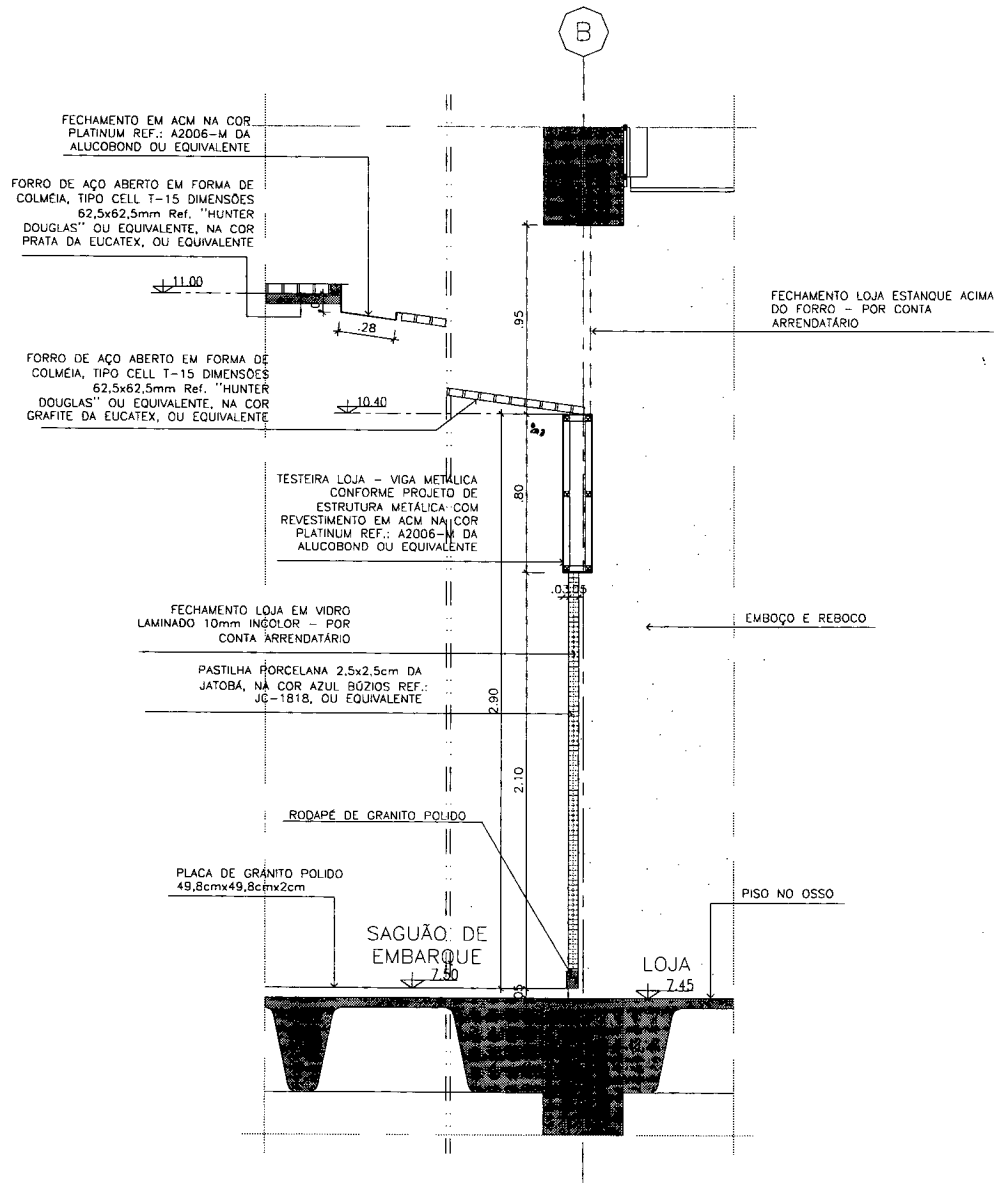
**27.17 ANEXO 17 - DETALHE TÍPICO DAS LOJAS - EIXOS B 06 E B 12 - 1º
PAVT.º (NÍVEL 7,50)****DETALHE 18**
LOJAS EIXO "B - 06 E 12" - 1º PAVIMENTO (NÍVEL 7.50)

27.18 ANEXO 18 – DETALHE TÍPICO DAS LOJAS – 2º PAVT.º (NÍVEL 13,65)

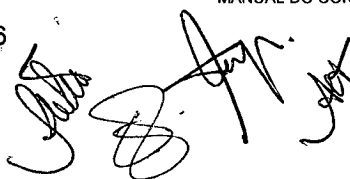

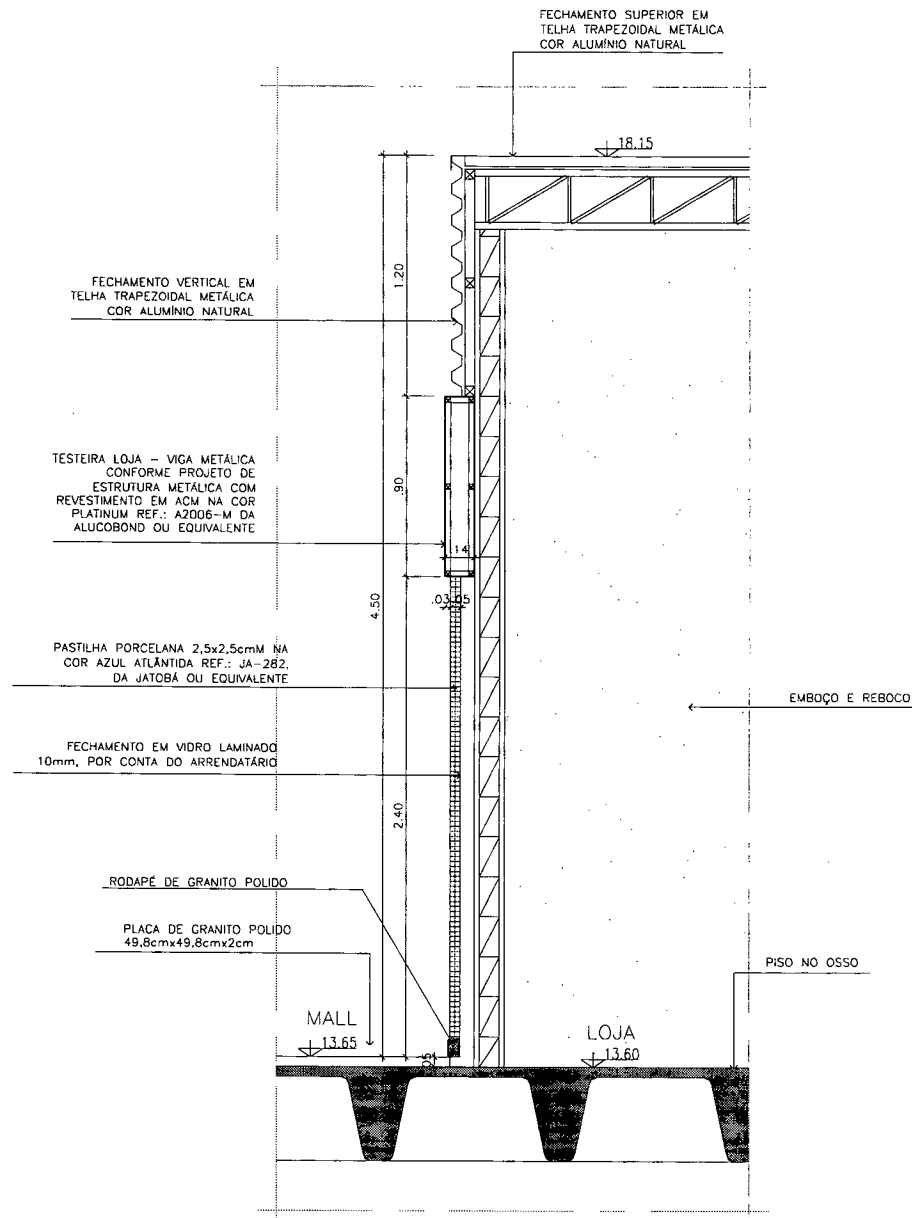

DETALHE 19
LOJAS - 2º PAVIMENTO (NÍVEL 13.65)

27.19 ANEXO 19 – DETALHE DE INSTALAÇÃO DO VASO SANITÁRIO À VÁCUO

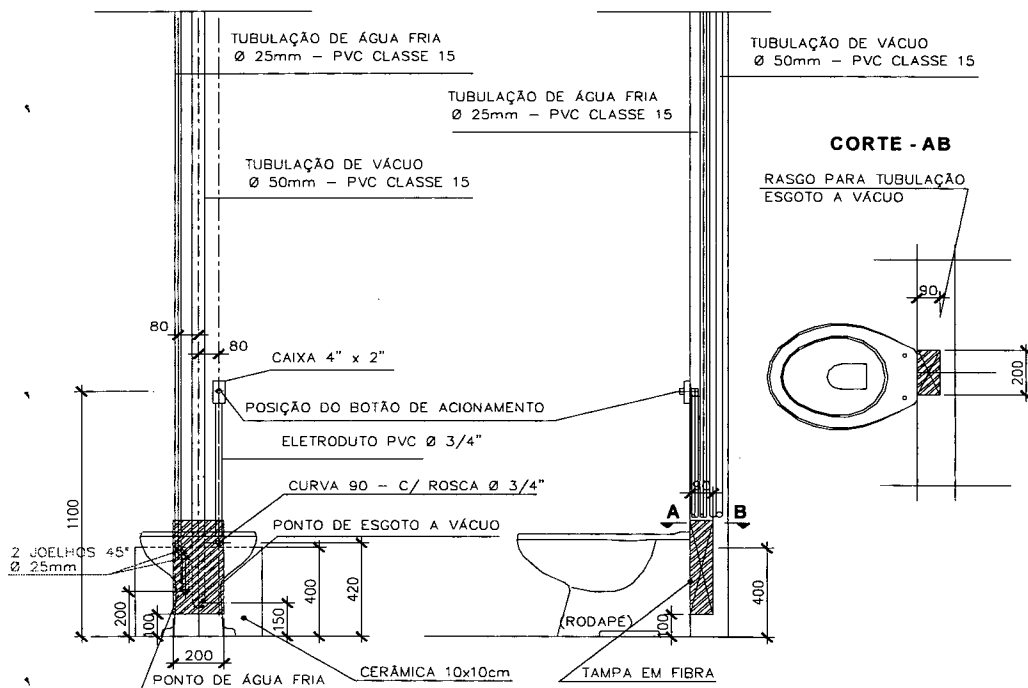

- 1 – MEDIDAS EM MILÍMETROS
 2 – DISPOSIÇÃO VÁLIDA P/ OS DETALHES 1, 2, 3 D 4 DO DESENHO:
 RF.17/557.07/6863/06

**27.20 ANEXO 20 – DETALHE DA CAIXA DE INSTALAÇÕES DE ELÉTRICA E
DE TELEMÁTICA DOS QUIOSQUES – PLANTA BAIXA**

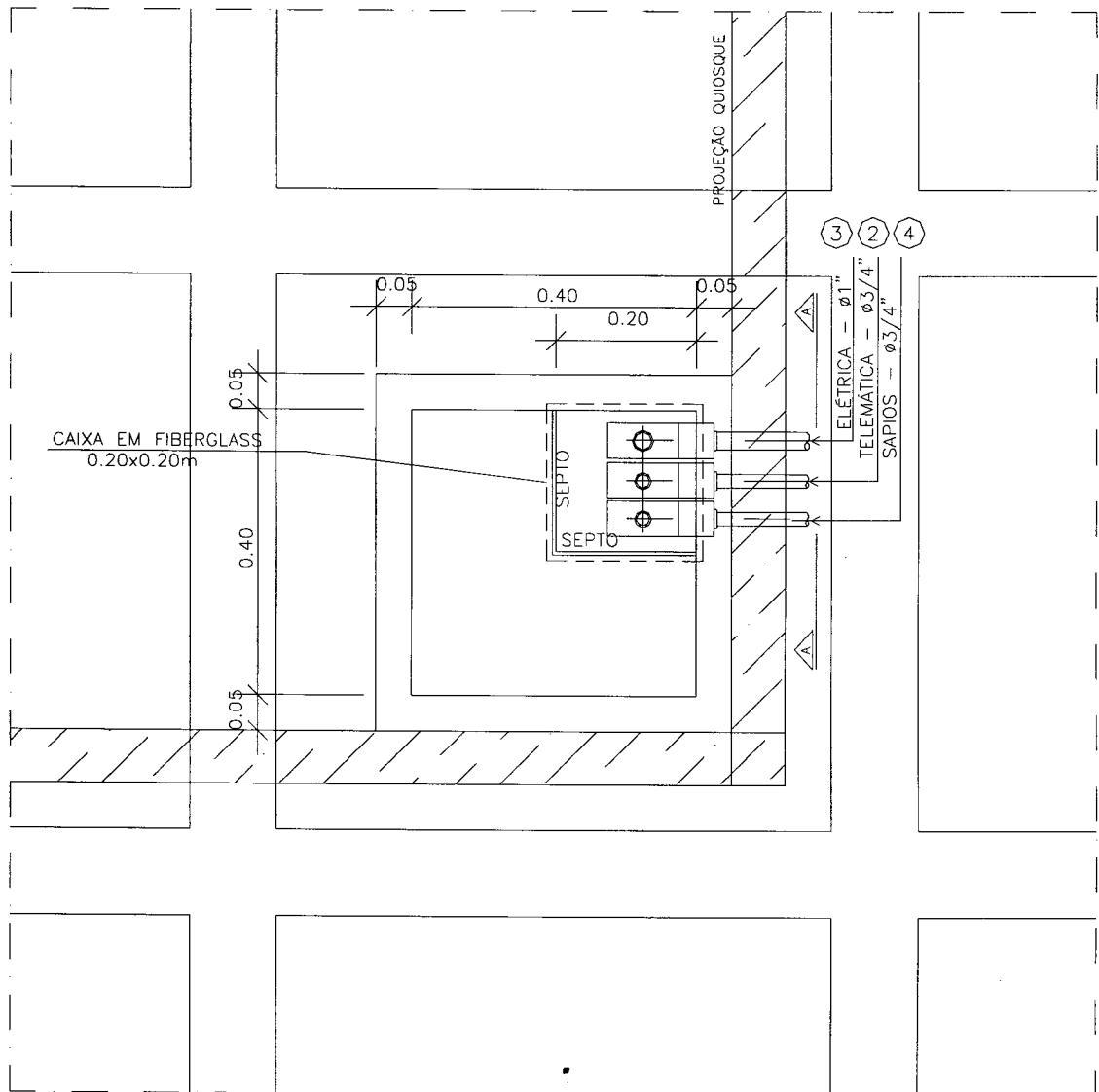

DETALHE DA CAIXA DE INSTALAÇÕES DOS QUIOSQUE

[Handwritten signatures and initials]

**27.21 ANEXO 21 – DETALHE DA CAIXA DE INSTALAÇÕES DE ELÉTRICA E
DE TELEMÁTICA DOS QUIOSQUES – CORTE**

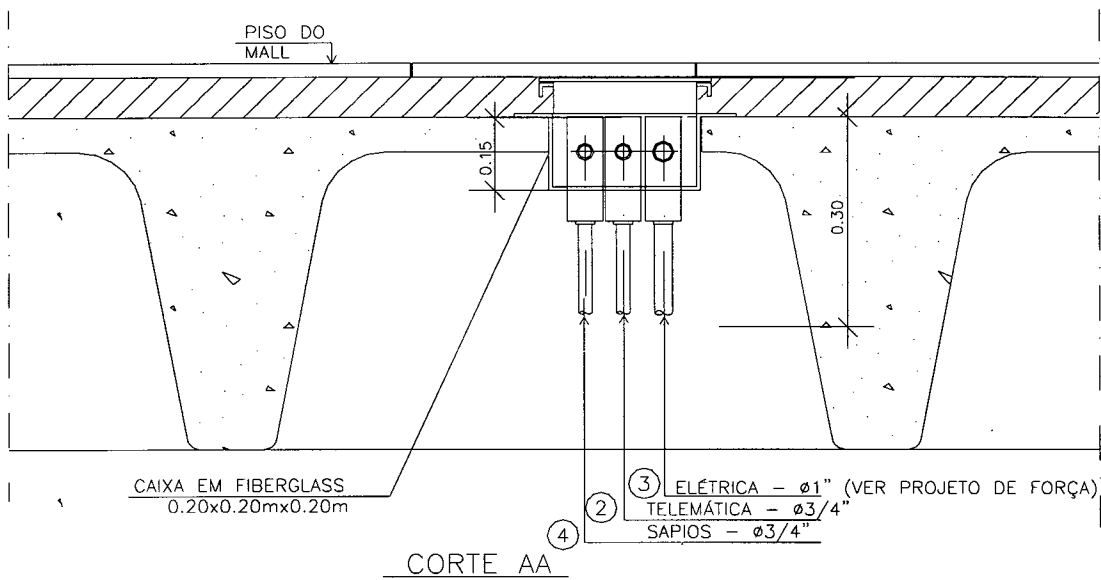

Qm