

PLANTA BAIXA  
S/ ESC.

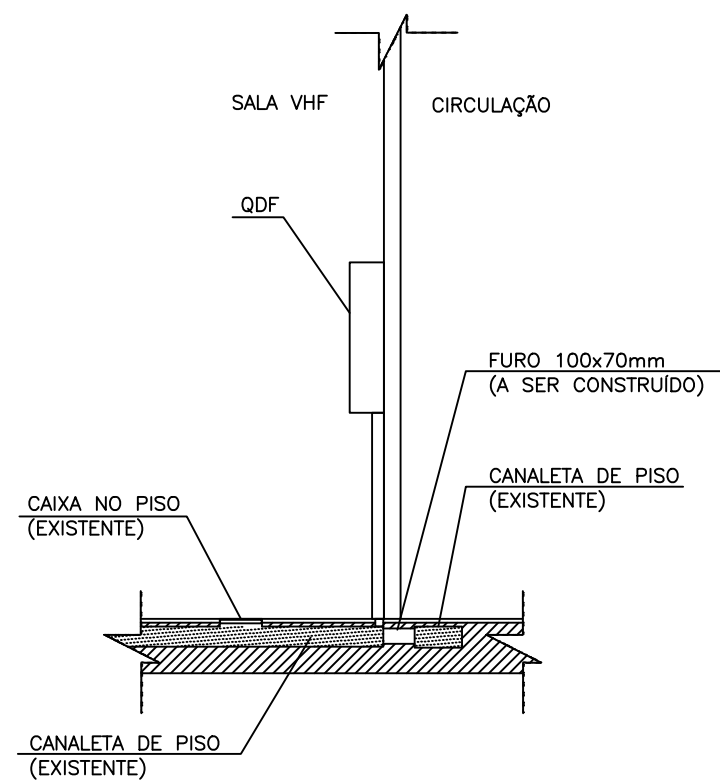





CORTE AA  
S/ ESC.

NOTA

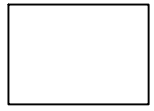
1. DIMENSÕES EM MILÍMETRO, SALVO INDICAÇÃO CONTRÁRIA;

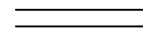
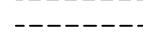
LEGENDA

-  CAIXA DE PISO
-  EQUIPAMENTO EXISTENTE
-  EQUIPAMENTO A SER INSTALADO ( RACK ILS)
-  CANALETA
-  DUTO DE PISO

03			
02			
01			
00	EMISSÃO INICIAL		
REV.	DESCRIÇÃO	RESPONSÁVEL	DATA
 Organização Brasileira para o Desenvolvimento Científico e Tecnológico do Controle do Espaço Aéreo		 Comissão de Implantação do Sistema de Controle do Espaço Aéreo	
JOINVILLE – GNA/TWR SISTEMAS ELETRÔNICOS – PROJETO EXECUTIVO INFRAESTRUTURA – REDE INTERNA PRÉDIO GNA		EQOCPFFQFCCTQPFWIEC <b>CISCEA</b> APROVO <small>ADILSON DA SILVA LEMOS JR. TEN CEL AV          CREA RJ 2006140437          DATA: / /</small>	
VISTO:	ENG. CARLOS ANTÔNIO GOULART DO AMARAL	CREA 1975103190	CÓDIGO CISCEA <b>083.17.T00.DS.002.00</b>
CONFERIDO:	ENG. RICARDO BARROS DE SOUZA	CREA RJ-861070004/D	
PROJETO:	ENG. BIANCA DE MEDEIROS DE MOURA	CREA 2006126662	ESCALA UNIDADE S/ESC. mm
DES./PROJ.:	PAULO BELLA/ HÉLIO GUINSBURG	CREA -	